

# SUPER CANDELLISSIMO

45030176

## ATTENTION!

Danger d'étouffement, présence de petits éléments susceptibles d'être ingérés ou inhalés. Ne convient pas aux enfants de moins de 36 mois. A utiliser sous la surveillance d'un adulte. Pour enfants de plus de 8 ans uniquement. Ranger ce coffret hors de portée des jeunes enfants. Lire les instructions avant utilisation, s'y conformer et les garder comme références. Ne pas porter les matériaux à la bouche. Ne pas respirer les produits. Ne pas appliquer sur le corps. Notice à conserver.

ATTENTION ! Les bougies doivent être allumées par un adulte responsable.

*CETTE ACTIVITÉ DOIT TOUJOURS SE FAIRE EN PRÉSENCE D'UN ADULTE RESPONSABLE.*

### Les règles de sécurité suivantes doivent être données :

Eloigner de la zone d'activité les enfants n'ayant pas atteint la limite d'âge spécifiée ainsi que les animaux. Se laver les mains après avoir terminé. Nettoyer la totalité du matériel après utilisation. Ne pas utiliser d'autre matériel que celui fourni avec le coffret ou recommandé dans la notice. Ne pas manger, ni boire, ni fumer dans la zone d'activité. Ranger ce coffret hors de portée des jeunes enfants. Eviter tout contact des produits avec le corps, notamment la bouche et les yeux. En cas de contact, rincer aussitôt à l'eau. En cas de brûlure, mettez immédiatement la zone atteinte sous l'eau froide pendant plusieurs minutes. Consultez éventuellement un médecin. Avant d'allumer, pour éviter tout contact avec la table ou le support, placer une coupelle sous la bougie. Ne jamais verser de la paraffine liquide dans un évier ou WC.

En cas d'omission de ces précautions de sécurité, l'utilisateur s'exposerait aux dangers de brûlure et incendie.



MAPED HELLER JOUSTRA SAS - Chemin de la porte - 61160 TRUN - FRANCE

[www.joustra.fr](http://www.joustra.fr)

## **WARNING!**

Not suitable for children under 36 months. Choking hazard. Contains small parts that could be swallowed. Only to be used under adult supervision. For children over 8 years of age only. Store this kit out of reach of young children. Read instructions before using, comply with the instructions and keep them for future reference. Do not put the materials in your mouth. Do not inhale the products. Do not apply to the body. Keep instructions.

**WARNING!** The candles should be lit by a responsible adult. *THIS ACTIVITY SHOULD ALWAYS BE CARRIED OUT IN THE PRESENCE OF A RESPONSIBLE ADULT.*

### **The following safety rules should be given:**

Keep animals and children that are too young to use the product away from the activity area. Wash hands after use. Clean all the equipment after use. Do not use equipment other than that supplied in the box or suggested in the instructions. Do not eat, drink or smoke in the activity area. Store this kit out of reach of young children. Before lighting, place a small dish under the candle to avoid contact with the table or stand. Do not pour liquid paraffin in the sink, toilet, etc... Avoid all contact with the body, especially the mouth and eyes. In the event of contact, rinse immediately with water. In the event of a burn, immediately hold the affected area under very cold running water for few minutes. Consult a doctor if necessary. Failing to use safety precautions exposes the user to the dangers of burns and fire.

## **WAARSCHUMINGEN!**

Niet geschikt voor kinderen onder de 36 maanden. Verstikkingsgevaar. Aanwezigheid van kleine onderdelen, deze kunnen worden ingeslikt. Te gebruiken onder toezicht van een verantwoordelijke volwassene. Alleen voor kinderen ouder dan 8 jaar. Berg deze doos buiten het bereik van jonge kinderen op. Lees de instructies voor gebruik, volg ze en hou ze bij als referentie. Steek de materialen niet in de mond. Adem de producten niet in. Breng ze niet op het lichaam aan.

**OPGELET !** De kaarsen moeten worden aangestoken door een verantwoordelijke volwassene. *DEZE ACTIVITEIT MOET ALTIJD PLAATSVINDEN IN AANWEZIGHEID VAN EEN VERANTWOORDELIJKE VOLWASSENE.*

### **De volgende veiligheidsregels moeten worden in acht worden genomen:**

Zorg ervoor dat kinderen die bovengenoemde leeftijd nog niet hebben bereikt, evenals dieren, niet in de buurt van de activiteit kunnen komen. Was de handen nadat u gedaan hebt. Maak al het materiaal schoon na gebruik. Gebruik geen ander materiaal dan wat in het koffertje zit of wat in de gebruiksaanwijzing wordt aanbevolen. Eet, drink of rook niet in de activiteitzone. Berg deze doos buiten het bereik van jonge kinderen op. Alvorens de kaars aan te steken, plaats een schotel onder de kaars om elk contact met de tafel of houder te vermijden. Giet geen vloeibare gel of paraffine in een gootsteen, WC, enz...

Er is risico op brandwonden voor de gebruiker en brandgevaar indien de veiligheidsvoorschriften niet worden nageleefd.

## **ACHTUNG!**

Nicht für Kinder unter 36 Monaten geeignet. Erstickungsgefahr. Das Produkt enthält kleine Elemente, die verschluckt werden können. Unter der strikten Aufsicht eines verantwortlichen Erwachsenen zu benutzen. Nur für Kinder über 8 Jahren. Halten Sie diesen Kasten außer Reichweite von kleinen Kindern.

Die Anleitungen müssen vor der Benutzung gelesen, eingehalten und zum Nachlesen aufbewahrt werden.

Die Werkstoffe nicht an den Mund führen. Die Produkte nicht einatmen. Nicht auf den Körper auftragen. Bedienungsanleitung und Verpackung sollten aufbewahrt werden.

**ACHTUNG!** Die Kerzen müssen von einem verantwortlichen Erwachsenen angezündet werden. *DIESE TÄTIGKEIT MUSS IMMER VON EINEM VERANTWORTLICHEN ERWACHSENEN BEAUFSICHTIGT WERDEN.*

### **Folgende Sicherheitsregeln unbedingt einhalten:**

Kinder, die nicht das erforderliche Alter haben sowie Tiere aus dem Spielbereich fernhalten. Hände nach Beendigung waschen. Alle Geräte nach Benutzung reinigen. Nur das in der Schachtel enthaltene oder in der Gebrauchsanweisung empfohlene Material verwenden. Im Spielbereich nicht essen, trinken oder rauchen. Halten Sie diesen Kasten außer Reichweite von kleinen Kindern. Bevor Sie die Kerze anzünden, legen Sie ein Schälchen darunter, um jeglichen Kontakt mit dem Tisch oder der Unterlage zu verhindern. Gel oder flüssiges Paraffin nicht in Waschbecken, WC, etc...schütten. Bei Nichtbeachtung der Sicherheitsvorkehrungen besteht für den Benutzer die Gefahr sich zu verbrennen und das Risiko eines Brandes.

## **ADVERTENCIAS!**

No apto para niños menores de 36 meses. Peligro de asfixia. Posee piezas pequeñas que podrían ser ingeridas. Usar bajo la vigilancia atenta de un adulto responsable. Solo para niños mayores de 8 años. Guarde la caja fuera del alcance de los niños. Lea las instrucciones antes de usar el producto, sítalas y guárdelas para futuras consultas. No llevar los materiales a la boca. No aspirar los productos. No aplicar en el cuerpo. Guarde las instrucciones.

**ATENCIÓN!** Las velas debe encenderlas un adulto responsable.

***ESTA ACTIVIDAD DEBE REALIZARSE SIEMPRE EN PRESENCIA DE UN ADULTO RESPONSABLE.***

### **Se deberán respetar las siguientes reglas de seguridad:**

Alejar de la zona de actividad a los niños que no hayan alcanzado el límite de edad especificado, así como a los animales. Lavarse las manos después de haber terminado. Limpiar todo el material después de usarlo. No utilizar otro material distinto del suministrado con la caja o recomendado en las instrucciones. No comer, beber o fumar en la zona de actividad. Guarde la caja fuera del alcance de los niños. Antes de encenderlas, y para evitar cualquier contacto con mesas o superficies, coloque un vasito debajo de la vela. No verter gel o parafina líquida en el fregadero o WC.

En caso de no seguir las precauciones de seguridad, el usuario se expone a sufrir quemaduras o a provocar un incendio.

## **AVVERTENZE!**

Non adatto ai bambini di età inferiore a 36 mesi. Pericolo di soffocamento per la presenza di elementi piccoli che potrebbero essere ingeriti. Da utilizzare sotto la stretta sorveglianza di un adulto. Esclusivamente destinato a bambini di età superiore a 8 anni. Riporre il prodotto fuori dalla portata dei bambini. Leggere le istruzioni prima dell'utilizzo, seguirle e conservarle per futuro riferimento. Non mettere il materiale in bocca. Non respirare i prodotti. Non applicare sul corpo. Conservare le istruzioni.

**ATTENZIONE!** Le candele devono essere accese da un adulto.

***QUESTA ATTIVITÀ DEVE SEMPRE FARSI IN PRESENZA DI UN ADULTO RESPONSABILE.***

### **Devono essere rispettate le seguenti regole di sicurezza:**

Allontanare dalla zona di attività i bambini che non hanno raggiunto il limite di età specificato, nonché gli animali. Lavarsi le mani dopo aver terminato l'attività. Pulire tutto il materiale dopo utilizzo dello stesso. Non usare materiale diverso da quello fornito con il cofanetto o consigliato nelle istruzioni per l'uso. Non mangiare, bere, fumare nella zona di attività. Riporre il prodotto fuori dalla portata dei bambini. Per evitare ogni contatto con il tavolo o la superficie d'appoggio, prima di accendere il prodotto mettere un piattino sotto la candela. La mancata osservanza delle precauzioni di sicurezza comporta il rischio di ustioni e incendio. Non versare gel o paraffina liquida in un lavandino, WC, ecc...

La mancata osservanza delle precauzioni di sicurezza comporta il rischio di ustioni e incendio.

## DOSAGE / MEASURE / HOEVEELHEID / ZUM DOSIEREN / CANTIDAD / DOSAGGIO

Utilise une cuillère à soupe pour le dosage nécessaire à la création de ta bougie.

Use a tablespoon to measure out the quantities required to create your candle.

Neem de hoeveelheid was die nodig is om je kaars te maken met behulp van de soeplepel.

Dosiere mithilfe eines Suppenlöffels die notwendige Wachsmenge zur Herstellung deiner Kerze.

Utiliza una cucharada sopera para calcular la cantidad de cera que necesitarás para fabricar tu vela.

Usa un cucchiaio da minestra per il dosaggio della quantità necessaria alla creazione della tua candela.

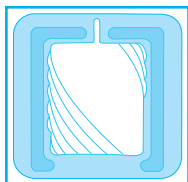

= X12

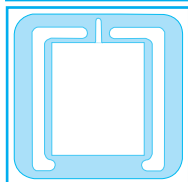

= X21

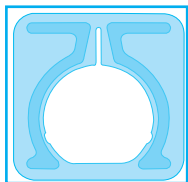

= X12

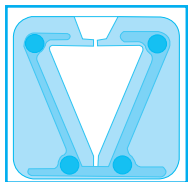

= X9

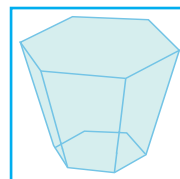

= X5

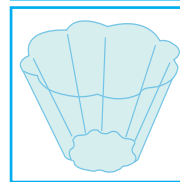

= X9

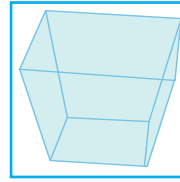

= X9

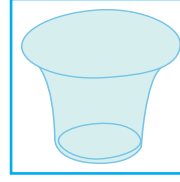

= X5



## LA CIRE

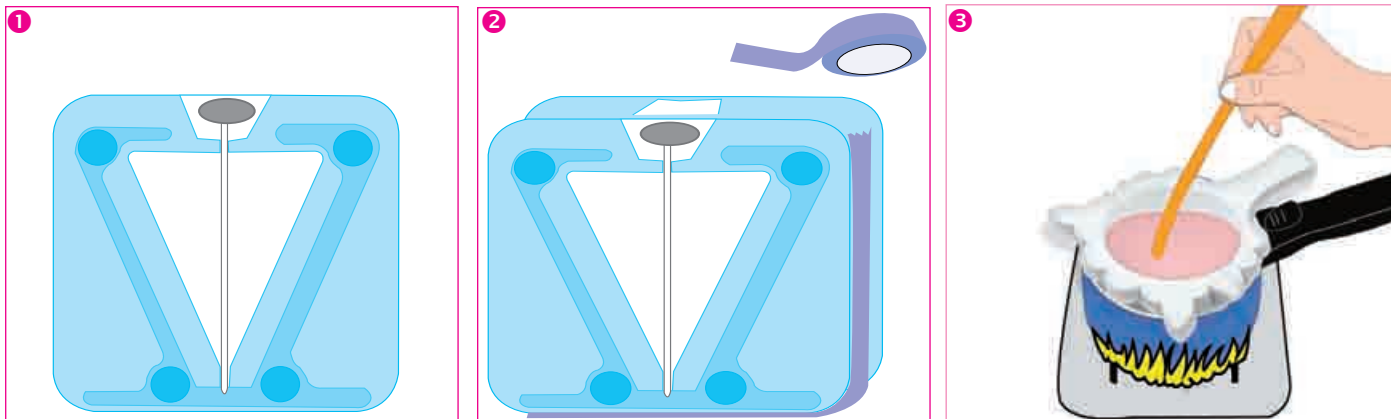

**CE QU'IL TE FAUT :** Du papier journal pour protéger le plan de travail - Une grande casserole - Une cuillère en bois - Une cuillère à soupe.

### REALISATION D'UNE BOUGIE CIRE : étape à réaliser avec un adulte.

- 1 Installe la mèche tête en bas dans le moule. Le pied métallique doit reposer sur le support plastique. Coupe la longueur de ta mèche si celle-ci est trop longue.
  - 2 Clips l'autre partie du moule en appuyant bien au niveau des serrages. (Vérifie que la mèche reste bien en place). Colle du ruban adhésif, le long du moule pour une meilleure adhérence et ainsi éviter les coulures.
- Prépare ta quantité de cire en respectant le dosage indiqué dans la notice. Verse la cire dans le bol « bain-Marie ». Pour colorer ta bougie, casse des petits morceaux de crayons de cire que tu incorpores à la cire. Plus tu mets de morceaux et plus la couleur est foncée.
- 3 Utilise ensuite la «technique du Bain-Marie» pour faire fondre la cire. Place ton bol « bain-Marie » dans une grande casserole contenant de l'eau. Fais bouillir doucement l'eau à feu doux et remue régulièrement la cire avec une spatule en bois.

**ATTENTION !** la cire ne doit pas dépasser 70°C. Pour vérifier, trempe 1 cuillère 3 secondes dans la cire, un dépôt de cire doit apparaître sur la cuillère. Si ce n'est pas le cas alors la cire est trop chaude, il faut retirer la casserole du feu.

Pose ton photophore ou ton moule sur du papier journal. Verse la cire dans ton récipient avec l'aide d'un adulte. Laisse refroidir quelques heures. Lorsque la bougie refroidit, il se forme un creux autour de la mèche, il faut donc à nouveau verser un peu de cire fondue pour atténuer ce creux. Demande à un adulte de t'aider à égaliser la base de ta bougie en coupant le surplus de bougie. Laisse environ 1 cm de mèche dépasser sur le haut de la bougie.

**ATTENTION !** Pose toujours ta bougie sur une coupelle en verre ou en porcelaine lorsque tu la fais brûler. Une bougie allumée doit toujours rester sous surveillance.

## LE GEL

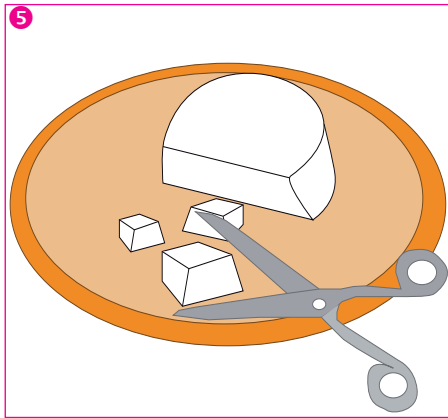
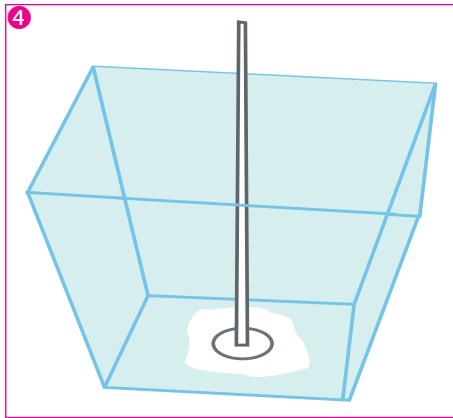

**CE QU'IL TE FAUT :** Du papier journal pour protéger le plan de travail - Une grande casserole - Une cuillère en bois - Une cuillère à soupe.

### **REALISATION D'UNE BOUGIE GEL : étape à réaliser avec un adulte. A réaliser uniquement dans les photophores.**

- ④ Coupe la mèche en fonction de la hauteur de la bougie. Fixe la mèche dans le photophore choisi en faisant couler un peu de gel fondu au fond. Conserve tes morceaux de mèches coupées qui peuvent te servir pour les bougies flottantes.
- ⑤ Découpe des morceaux de gel d'environ 2 cm de large avec des ciseaux. Verse les morceaux dans le bol « bain-Marie » et rajoute les copeaux de cire de couleur.
- ⑥ Utilise la «technique du Bain-Marie» pour faire fondre le gel. Place ton bol « bain-Marie » dans une grande casserole contenant de l'eau. Fais bouillir doucement l'eau à feu doux et remue régulièrement le gel avec une spatule en bois. Dès que le gel est liquide, retire la casserole du feu.

**ATTENTION ! au-delà de 65°, le gel risque de s'enflammer.**

Pose ton photophore sur du papier journal. Verse le gel dans ton récipient avec l'aide d'un adulte. Laisse refroidir quelques heures. Laisse environ 1 cm de mèche dépasser sur le haut de la bougie.

**ATTENTION ! Pose toujours ta bougie sur une coupelle en verre ou en porcelaine lorsque tu la fais brûler. Une bougie allumée doit toujours rester sous surveillance.**

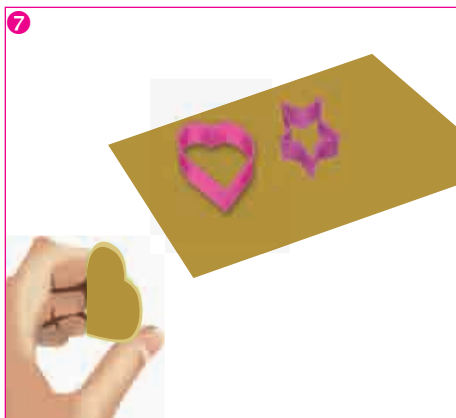

### **DÉCORATION AVEC LES PLAQUES DE CIRE:**

⑦ Prends une des feuilles de cire et découpe les formes que tu souhaites utiliser avec les emporte-pièces. ⑧ Applique délicatement ces formes sur ta bougie sans trop appuyer.

### **DÉCORATION AVEC LES CRAYONS DE CIRE:**

Utilise ces accessoires comme de vrais crayons. Presse délicatement le crayon en l'appliquant sur ton modèle pour écrire ou dessiner. ⑨

Pour toute demande de SAV, connectez-vous sur notre site [www.joustra.fr](http://www.joustra.fr) puis envoyez votre demande détaillée via l'onglet : «NOUS CONTACTER».

**WHAT IS NEEDED:** Some newsprint to protect the work surface - A large saucepan - A wooden spoon - A tablespoon.

**MAKING A WAX CANDLE:** This step must be performed with an adult.

- 1 Install the wick upside down in the mould. The metal base must rest on the plastic stand. Cut the length of your wick if it is too long.
- 2 Clip the other part of the mould by firmly pressing on the clamping. (Ensure that the wick remains properly in place). Apply some adhesive tape along the mould for improved adherence and to prevent any runs.  
Prepare your quantity of wax by observing the dosage indicated in the manual. Pour the wax in the “double boiler” bowl. To colour your candle, break small pieces of wax crayons that are then incorporated in the wax. The more pieces added, the deeper the colour.
- 3 Next, use the “double boiler technique” to melt the wax. Place your “double boiler” bowl in a large saucepan containing water. Gently boil water over low heat and regularly stir the wax with a wooden spatula.

*ATTENTION! The temperature of the wax must not exceed 70°C. To check, wet a spoon 3 seconds in the wax. A wax deposit must appear on the spoon. If this is not the case, then the wax is too hot, and the saucepan must be removed from the heat.*

Set your tealight holder or mould on some newsprint. Pour the wax in your container with an adult's help. Let cool for a few hours. Once the candle has cooled, a hollow will form around the wick. To fill this hollow, it is necessary to again pour in a little melted wax. Ask an adult to help you to equalise the base of your candle by cutting the excess parts of the candle. Allow approximately 1 cm of wick to extend past the top of the candle.

*ATTENTION! Always set your candle on a glass or porcelain dish while it is lit. A lit candle must always remain supervised.*



**WHAT IS NEEDED:** Some newsprint to protect the work surface - A large saucepan - A wooden spoon - A tablespoon.

**MAKING A GEL CANDLE:** This step must be performed with an adult. Use only tealight holders to make gel candles.

- ④ Cut the wick based on the height of the candle. Set the wick in the desired tealight holder by pouring a little bit of melted gel in the bottom. Keep any pieces of cut wick for use in floating candles.
- ⑤ Cut out pieces of gel approximately 2 cm wide using scissors. Pour the pieces in the “double boiler” bowl and add the coloured wax pieces.
- ⑥ Use the “double boiler technique” to melt the gel. Place your “double boiler” bowl in a large saucepan containing some water. Gently boil water over low heat and regularly stir the gel with a wooden spatula. Once the gel becomes liquid, remove the saucepan from the heat.

*ATTENTION! Above 65°, the gel may ignite.*

Set your tealight holder on some newsprint. Pour the gel in your container with an adult's help. Let cool for a few hours. Allow approximately 1 cm of wick to extend past the top of the candle.

*ATTENTION! Always set your candle on a glass or porcelain dish while it is lit. A lit candle must always remain supervised.*

### **DECORATION USING THE WAX SHEETS:**

- ⑦ Take one of the wax sheets and cut out the desired shapes using the cookie cutters. ⑧ Gently apply these shapes on your candle without pressing too hard.

### **DECORATION USING WAX CRAYONS:**

Use these accessories as you would real crayons. Gently press the crayon by applying on your model to write or draw. ⑨

For any After-Sales enquiries, please go to [www.joustra.fr](http://www.joustra.fr) and fill in the form in the «NOUS CONTACTER» tab.

**WAT HEB JE NODIG:** Krantenpapier om het werkblad te beschermen. – Een grote kookpot – Een houten lepel – Een soeplepel.

**EEN WASKAARS MAKEN:** Volg onderstaand stappenplan met een volwassene.

- 1 Plaats de wiek met de bovenkant naar beneden in de vorm. Zorg ervoor dat het metalen plaatje op de plastic ondersteuning rust. Snijd de wiek wat korter indien ze te lang is.
- 2 Klik het andere deel van de vorm vast door de sluitingen stevig aan te drukken. Zorg ervoor dat de wiek niet verschuift. Breng plakband aan over de lengte van de vorm zodat alles goed vastzit en er geen lekken kunnen ontstaan. Bereid de hoeveelheid was die je nodig hebt volgens de meegedeelde instructies. Giet het was in je 'bain-marie'-kom. Om je kaars te kleuren, meng je kleine stukjes waskrijt onder het was. Hoe meer stukjes je gebruikt, hoe donkerder de kleur wordt.
- 3 Laat vervolgens het was 'au bain-marie' smelten. Plaats je 'bain-marie'-kom in een grote pot met water. Laat het water op een zacht vuur koken en roer regelmatig door het was met een houten spatel.

*OPGELET! Het was mag niet warmer worden dan 70 °C. Ter controle leg je een lepel drie seconden lang in het was. Er moet wat was achterblijven op de lepel. Indien dat niet het geval is, is het was te warm en moet je de pot van het vuur halen.*

Leg je kaarsenhouder of je vorm op krantenpapier. Giet samen met een volwassene het was in je vorm. Laat enkele uren afkoelen. Terwijl de kaars afkoelt, ontstaat er een kuiltje rond de wiek. Giet opnieuw een beetje gesmolten was in de vorm om het kuiltje op te vullen. Vraag aan een volwassene om je te helpen met het vlak maken van de onderkant van de kaars door het overtollige was weg te snijden. Laat de wiek ongeveer 1 cm boven de bovenkant van de kaars uitkomen.

*OPGELET! Plaats de kaars altijd op een glazen of porseleinen schaalpje wanneer je ze laat branden. Laat een brandende kaars nooit onbewaakt achter.*

**WAT HEB JE NODIG:** Krantenpapier om het werkblad te beschermen. – Een grote kookpot – Een houten lepel – Een soeplepel.

**EEN GELKAARS MAKEN:** Volg onderstaand stappenplan met een volwassene. Enkel voor kaarsenhouders.

- ④ Snijd de wiek in functie van de hoogte van de kaars. Plaats de wiek in de gekozen kaarsenhouder door een beetje gesmolten gel over de bodem te gieten. Bewaar stukjes van de afgesneden wiek om er later drijvende kaarsen van te kunnen maken.
- ⑤ Snijd blokjes gel van ongeveer 2 cm breed met een schaar. Doe de stukjes in een 'bain-marie'-kom en voeg de blokjes kleurwas toe.
- ⑥ Laat de gel "au bain-marie" smelten. Plaats je 'bain-marie'-kom in een grote pot met water. Laat het water op een zacht vuur koken en roer regelmatig door de gel met een houten spatel. Van zodra de gel vloeibaar is, haal je de pot van het vuur.

*OPGELET! Boven 65 °C kan de gel ontbranden.*

Leg je kaarsenhouder op krantenpapier. Giet samen met een volwassene de gel in je vorm. Laat enkele uren afkoelen. Laat de wiek ongeveer 1 cm boven de bovenkant van de kaars uitkomen.

*OPGELET! Plaats de kaars altijd op een glazen of porseleinen schaalje wanneer je ze laat branden. Laat een brandende kaars nooit onbewaakt achter.*

**VERSIERING MET WASPLATEN:**

- ⑦ Neem een wasplaat en snijd de vormpjes die je wilt gebruiken met behulp van de uitsteekvormpjes.
- ⑧ Breng die vormpjes voorzichtig aan op je kaars zonder te hard te drukken.

**VERSIERING MET WASKRIJTJES:**

Gebruik echte waskrijtjes. Schrijf of teken voorzichtig met het krijtje op je kaars. ⑨

Voor vragen aan onze klantenservice, ga naar onze website [www.joustra.fr](http://www.joustra.fr) en stuur ons een gedetailleerd verzoek via de sectie :  
«NOUS CONTACTER».

## DE DAS WACHS

**DAS BRAUCHST DU:** Zeitungspapier zum Schutz der Arbeitsfläche - einen großen Topf - einen Holzlöffel - einen Esslöffel.

**HERSTELLEN EINER WACHSKERZE:** Dieser Schritt muss mit einem Erwachsenen durchgeführt werden.

- 1 Setze die Dochtspitze unten in die Form ein. Das Metallplättchen muss auf der Kunststoffhalterung liegen. Schneide ein Stück von deinem Docht ab, falls er zu lang ist.
- 2 Befestige den anderen Teil der Form, indem du fest auf Höhe der Klemmen drückst. (Prüfe, ob der Docht richtig fest sitzt.) Klebe für eine bessere Haftung Klebeband entlang der Form, um zu verhindern, dass Wachs herausläuft.  
Bereite die Wachsmenge vor und achte dabei auf die in der Gebrauchsanweisung angegebene Dosierung. Gieße das Wachs in die Wasserbad-Schüssel. Um deine Kerze zu färben, brich kleine Stücke von Wachsstiften ab und mische sie unter das Wachs. Je mehr Stückchen du in das Wachs gibst, umso dunkler wird die Farbe.
- 3 Schmilz das Wachs anschließend mithilfe der Wasserbad-Methode. Stelle deine Wasserbad-Schüssel in einen großen Topf mit Wasser. Lasse das Wasser auf kleiner Flamme simmern und rühre das Wachs regelmäßig mit einem Holzspatel um.

*VORSICHT! Das Wachs darf nicht heißer als 70°C werden. Um dies zu überprüfen, tauche einen Löffel 3 Sekunden lang ins Wasser. Es sollte sich eine Wachsschicht auf dem Löffel bilden. Andernfalls ist das Wachs zu heiß und der Topf muss von der Kochplatte genommen werden.*

Stelle dein Windlicht oder deine Form auf Zeitungspapier. Gieße das Wachs in deinen Behälter; lasse dir dabei von einem Erwachsenen helfen. Lasse das Wachs einige Stunden lang abkühlen.

Wenn die Kerze sich abkühlt, bildet sich eine Mulde um den Docht herum. Nun muss erneut etwas geschmolzenes Wachs nachgefüllt werden, um diese Mulde zu verkleinern.

Bitte einen Erwachsenen, dir zu helfen, den Boden deiner Kerze durch Abschneiden des überschüssigen Wachses zu ebnen. Lasse etwa 1 cm Docht aus der Spitze der Kerze herausragen.

*ACHTUNG! Stelle deine Kerze immer auf eine Glas- oder Porzellanschale, wenn du sie anzündest. Eine brennende Kerze muss immer beaufsichtigt werden.*

**DAS BRAUCHST DU:** Zeitungspapier zum Schutz der Arbeitsfläche - einen großen Topf - einen Holzlöffel - einen Esslöffel.

**HERSTELLEN EINER GELKERZE:** Dieser Schritt muss mit einem Erwachsenen durchgeführt werden. Nur in den Windlichtern herzustellen.

- ④ Schneide den Docht entsprechend der Kerzenhöhe ab. Fixiere den Docht in dem ausgewählten Windlicht, indem du etwas geschmolzenes Gel auf den Boden gibst. Bewahre deine abgeschnittenen Dochtstücke auf, denn diese kannst du für die Schwimmkerzen verwenden.
- ⑤ Schneide mit einer Schere Gelstücke von etwa 2 cm Breite ab. Kippe die Stücke in die Wasserbad-Schüssel und gib die bunten Wachsspäne dazu.
- ⑥ Schmilz das Gel mithilfe der Wasserbad-Methode. Stelle deine Wasserbad-Schüssel in einen großen Topf mit Wasser. Lasse das Wasser auf kleiner Flamme simmern und rühre das Gel regelmäßig mit einem Holzspatel um. Nimm den Topf von der Herdplatte, sobald das Gel flüssig ist.

*VORSICHT! Bei über 65°C besteht die Gefahr, dass sich das Gel entzündet.*

Stelle dein Windlicht auf Zeitungspapier. Gieße das Gel in deinen Behälter; lasse dir dabei von einem Erwachsenen helfen. Lasse das Gel einige Stunden lang abkühlen. Lasse etwa 1 cm Docht aus der Spitze der Kerze herausragen.

*ACHTUNG! Stelle deine Kerze immer auf eine Glas- oder Porzellanschale, wenn du sie anzündest. Eine brennende Kerze muss immer beaufsichtigt werden.*

**VERZIEREN MIT WACHSFORMEN:**

- ⑦ Nimm eine der Wachsscheiben und stich mithilfe der Ausstechformen die Formen aus, mit denen du deine Kerze verzieren möchtest.
- ⑧ Befestige diese Formen vorsichtig an deiner Kerze, ohne zu viel Druck dabei auszuüben.

**VERZIEREN MIT WACHSSTIFTEN:**

Benutze dieses Zubehör wie echte Stifte. Presse den Stift behutsam und schreibe oder male damit auf dein deinem Modell. ⑨

Wenn Sie den Kundendienst benötigen, besuchen Sie unsere Website [www.joustra.fr](http://www.joustra.fr) und schicken Sie Ihre detaillierte Anfrage über die Registerkarte «NOUS CONTACTER».

**LO QUE NECESITAS:** Papel de periódico para proteger la superficie de trabajo - Una cacerola grande - Una cuchara de madera - Una cuchara sopera.

**REALIZACIÓN DE UNA VELA DE CERA:** esta etapa deberá efectuarse con un adulto.

- 1 Instala la mecha con la punta hacia abajo en el molde. La pata metálica deberá reposar sobre el soporte de plástico. Corta la longitud de la mecha si fuera demasiado larga.
- 2 Encaja la otra parte del molde presionando bien a nivel de los cierres (asegúrate de que la mecha permanece en su sitio). Pega cinta adhesiva a lo largo del molde para una mejor adherencia y así evitar los derrames.  
Prepara la cantidad de cera respetando la dosis indicada en el manual. Vierte la cera en el bol de «baño María». Para colorear la vela, rompe trocitos de lápices de cera e incorpóralos a la cera. Cuanto más trocitos pongas, más fuerte será el color.
- 3 Utiliza a continuación la «técnica del Baño María» para fundir la cera. Coloca el bol de «baño María» en una cacerola grande que contenga agua. Lleva a ebullición despacio el agua al fuego y remueve de vez en cuando la cera con una espátula de madera.

*ATENCIÓN: la cera no deberá pasar de 70 °C. Para verificarlo, sumerge 1 cuchara durante 3 segundos en la cera; deberá aparecer un depósito de cera sobre la cuchara. Si no fuera el caso, la cera estará demasiado caliente. Se deberá retirar la cacerola del fuego.*

Coloca el fotóforo o el molde sobre papel de periódico. Vierte la cera en el recipiente con la ayuda de un adulto. Deja enfriar unas horas. Cuando la vela se enfríe, se formará un hueco alrededor de la mecha. Será necesario verter de nuevo un poco de cera fundida para tapar dicho hueco.

Pide a un adulto que te ayude a igualar la base de la vela cortando el sobrante de vela. Deja que sobresalga aproximadamente 1 cm de mecha por la parte superior de la vela.

*ATENCIÓN: Coloca siempre la vela sobre un vaso de cristal o porcelana cuando la quemes. Una vela encendida deberá permanecer siempre vigilada.*

## ES EL GEL

**LO QUE NECESITAS:** Papel de periódico para proteger la superficie de trabajo - Una cacerola grande - Una cuchara de madera - Una cuchara sopera.

**REALIZACIÓN DE UNA VELA DE GEL:** esta etapa deberá efectuarse con un adulto. Únicamente deberá realizarse dentro de los fotóforos.

- 4 Corta la mecha en función de la altura de la vela. Fija la mecha dentro del fotóforo elegido vertiendo un poco de gel fundido en el fondo. Conserva los trozos de mechas cortadas, que podrán servirte para las velas flotantes.
- 5 Corta trozos de gel de aproximadamente 2 cm de anchura con las tijeras. Vierte los trozos en el bol de «baño María» y añade los trozos de cera de color.
- 6 Utiliza a continuación la «técnica del Baño María» para fundir el gel. Coloca el bol de «baño María» en una cacerola grande que contenga agua. Lleva a ebullición despacio el agua al fuego y remueve de vez en cuando el gel con una espátula de madera. Retira la cacerola del fuego una vez que el gel esté líquido.

*ATENCIÓN: a partir de 65 °C, el gel podría prenderse*

Coloca el fotóforo sobre papel de periódico. Vierte el cera en el recipiente con la ayuda de un adulto. Deja enfriar unas horas. Deja que sobresalga aproximadamente 1 cm de mecha por la parte superior de la vela.

*ATENCIÓN: Coloca siempre la vela sobre un vaso de cristal o porcelana cuando la quemes. Una vela encendida deberá permanecer siempre vigilada.*

### **DECORACIÓN CON LAS PLANCHAS DE CERA:**

- 7 Coge una de las hojas de cera y recorta formas que desees utilizar con los portapiezas.
- 8 Aplica con cuidado dichas formas sobre la vela sin presionar demasiado.

### **DECORACIÓN CON LOS LÁPICES DE CERA:**

Utiliza estos accesorios como auténticos lápices. Presiona con cuidado el lápiz aplicándolo sobre el modelo para escribir o dibujar. 9

Para cualquier pregunta que desee formular a nuestro departamento posventa, inicie una sesión en nuestro sitio web [www.joustra.fr](http://www.joustra.fr) y envíe a continuación su solicitud detallada a través de la pestaña «NOUS CONTACTER».

## IT LA CERA

**OCCORRENTE:** carta di giornale per proteggere il piano di lavoro, una pentola grande, un cucchiaio in legno, un cucchiaio da minestra.

**CREAZIONE DI UNA CANDELA IN CERA:** è necessaria l'assistenza di un adulto.

❶ Installa lo stoppino in basso nello stampo. La base metallica deve rimanere appoggiata sul supporto in plastica. Taglia lo stoppino se è troppo lungo.

❷ Fissa l'altra parte dello stampo premendo saldamente a livello delle chiusure (verifica che lo stoppino rimanga al posto giusto). Applica del nastro adesivo lungo lo stampo per migliorare la tenuta ed evitare fuoriuscite.

Prepara la cera rispettando il dosaggio indicato nelle istruzioni. Versa la cera nel recipiente per bagnomaria. Per colorare la candela, rompi i pastelli a cera a pezzetti e aggiungili alla cera. Più pezzi aggiungerai, più il colore sarà intenso.

❸ Utilizza la tecnica di riscaldamento a bagnomaria per far sciogliere la cera. Posiziona il recipiente per bagnomaria in una grande pentola contenente acqua. Porta l'acqua a ebollizione a fuoco lento e mescola regolarmente la cera con una spatola in legno.

*ATTENZIONE! La temperatura della cera non deve superare i 70°C. Per verificarla, immergi un cucchiaio nella cera per 3 secondi: sul cucchiaio deve rimanere un deposito di cera. In caso contrario la cera è troppo calda: rimuovi la pentola dal fuoco.*

Posiziona il portacandela o lo stampo sulla carta di giornale. Versa la cera nel recipiente con l'aiuto di un adulto. Lasciala raffreddare per qualche ora.

Mentre la candela si raffredda, intorno allo stoppino si formerà un incavo: dovrai quindi versare un altro po' di cera per riempirlo.

Chiedi a un adulto di aiutarti a livellare la base della candela tagliando la cera in eccesso. Lascia che lo stoppino sporga di circa 1 cm dalla candela.

*ATTENZIONE! Appoggia sempre la candela su una coppetta in vetro o in porcellana mentre brucia. Una candela accesa deve essere sempre sorvegliata.*



**OCCORRENTE:** carta di giornale per proteggere il piano di lavoro, una pentola grande, un cucchiaino in legno, un cucchiaino da minestra.

**CREAZIONE DI UNA CANDELA IN GEL:** è necessaria l'assistenza di un adulto. Da creare esclusivamente nei portacandela.

- 4 Taglia lo stoppino in funzione dell'altezza della candela. Fissa lo stoppino nel portacandela che preferisci facendo colare un po' di gel fuso sul fondo. Conserva i pezzi di stoppino tagliato perché possono servirti per le candele galleggianti.
- 5 Taglia il gel a pezzi di circa 2 cm di larghezza con un paio di forbici. Versa i pezzetti nel recipiente per bagnomaria e aggiungi i pastelli a cera spezzettati.
- 6 Utilizza la tecnica di riscaldamento a bagnomaria per far sciogliere il gel. Posiziona il recipiente per bagnomaria in una grande pentola contenente acqua. Porta l'acqua a ebollizione a fuoco lento e mescola regolarmente il gel con una spatola in legno. Quando il gel è liquido, rimuovi la pentola dal fuoco.

*ATTENZIONE! Oltre i 65°C, il gel rischia di incendiarsi.*

Posiziona il portacandela sulla carta di giornale. Versa il gel nel recipiente con l'aiuto di un adulto. Lascialo raffreddare per qualche ora. Lascia che lo stoppino sporga di circa 1 cm dalla candela.

*ATTENZIONE! Appoggia sempre la candela su una coppetta in vetro o in porcellana mentre brucia. Una candela accesa deve essere sempre sorvegliata.*

### **DECORAZIONE CON I FOGLI DI CERA**

- 7 Prendi uno dei fogli di cera e ritaglia le forme che preferisci usando le formine. 8) Applica le forme delicatamente sulla candela, senza premere troppo.
- 8 Applica le forme delicatamente sulla candela, senza premere troppo.

### **DECORAZIONE CON I PASTELLI A CERA**

Usa questi accessori come veri pastelli. Premi delicatamente il pastello applicandolo sul tuo modello per scrivere o disegnare. 9

Per qualsiasi dubbio o domanda, collegati al nostro sito web [www.joustra.fr](http://www.joustra.fr), quindi invia un messaggio dettagliato tramite la scheda «NOUS CONTACTER».

## BOUGIE DESSERT / DESSERT CANDLE / DESSERTKAARS

### KERZE IN DESSERTFORM / VELA DE POSTRE / CANDELA DESSERT

- FR**
- Fais fondre de la cire jaune et un peu de cire nature.
  - Fixe la mèche au fond du récipient.
  - Verse la cire jaune dans le récipient.
  - Verse la cire nature dans un bol puis bas-la avec une fourchette comme des blancs d'œufs.
  - Avec la fourchette pose délicatement la cire battue sur la cire jaune.

- GB**
- Melt the yellow wax and some plain wax.
  - Fix the wick in the bottom of the container.
  - Pour the yellow wax into the container.
  - Pour the plain wax into a bowl, then whisk it like egg-whites with a fork.
  - Using the fork, carefully put the whisked wax on the yellow wax.

- NL**
- Laat gele was samen met een beetje natuurwas smelten.
  - Maak de wick vast op de bodem van het recipiënt vast.
  - Giet de gele was in het recipiënt.
  - Giet de natuurwas in een kom, en klop hem dan met een vork, zoals je met eiwit doet.
  - Breng de geklopte was voorzichtig aan op de gele was.

- DE**
- Gelbes Wachs und etwas naturfarbenes Wachs schmelzen lassen.
  - Den Docht auf dem Boden eines behälters befestigen.
  - Das gelbe Wachs in den Behälter gießen.
  - Das naturfarbene Wachs in eine Schale gießen und wie Eiweiß mit einer Gabel schlagen.
  - Das geschlagene Wachs vorsichtig mit der Gabel auf dem gelben Wachs verteilen.

- ES**
- Funde cera amarilla y un poco de cera natural.
  - Fija la mecha en el fondo del recipiente.
  - Vierte la cera amarilla en el recipiente.
  - Vierte la cera natural en un cuenco y, después, bátela con un tenedor, como si fueran claras de huevo.
  - Con el tenedor, coloca con cuidado la cera batida encima de la cera amarilla.

- IT**
- Fai fondere della cera gialla e un po' di cera incolore.
  - Fissa lo stoppino nel fondo del recipiente.
  - Versa la cera gialla nel recipiente.
  - Versa la cera incolore nella scodella poi sbattila con una forchetta come faresti con le chiare d'uova.
  - Con la forchetta, posa delicatamente la cera sbattuta sulla ceragiialla.

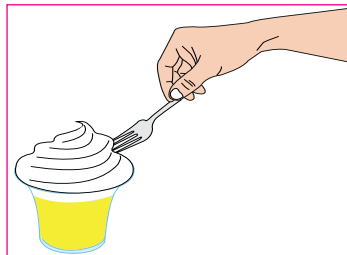
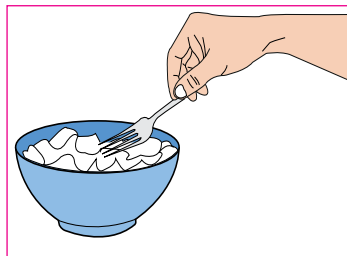
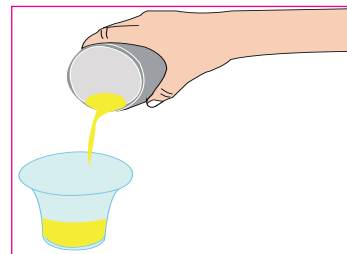

# BOUGIE FLOTTANTE / FLOATING CANDLE / DRIJKAARSEN SCHWIMMKERZEN / VELAS FLOTANTES / CANDELA GALLEGIANTI

- FR**
- Fais fondre la cire de la couleur de ton choix.
  - Verse la cire dans une assiette.
  - Une fois la cire refroidie, découpe avec les emporte-pièces toutes les formes que tu souhaites.
  - Place les mèches.

- GB**
- Melt the wax of the colour of your choice.
  - Pour the wax into a plate.
  - Once the wax has cooled, cut it with the cutter into all the shapes that you desire.
  - Place the wicks.

- NL**
- Laat de was met de kleur van je keuze smelten.
  - Giet de was in een bord.
  - Als de was afgekoeld is, snij er dan met het uitsteekvormpje alle vormen in die je wil.
  - Breng de wicken aan.

- DE**
- Das von dir gewählte farbige Wachs schmelzen lassen.
  - Das Wachs auf einen Teller gießen.
  - Wenn das Wachs abgekühlt ist, die Ausstechformen für die von dir gewünschten Modelle benutzen.
  - Die Dochte anbringen.

- ES**
- Funde la cera del color que hayas elegido.
  - Viértela en un plato.
  - Cuando se haya enfriado, corta con el sacabocados las formas que querías.
  - Pon las mechas.

- IT**
- Fai fondere la cera del colore di tua scelta.
  - Versa la cera in un piatto.
  - Una volta raffreddata la cera, taglia con le fustelle tutte le forme che desideri.
  - Posizionna gli stoppini.

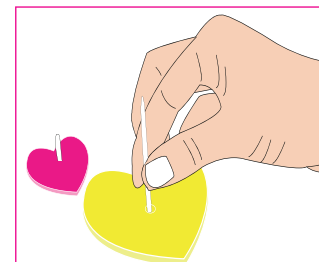
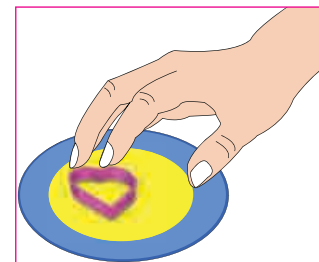
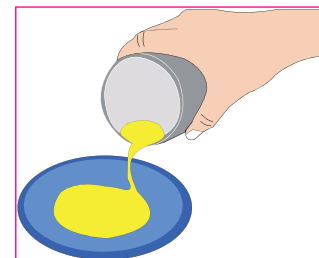

## BOUGIE GEL FLEUR - FLOWER CANDLE GEL - GELKAARS MET BLOEM - GELKERZE MIT BLUME - VELA GEL CON FLOR - CANDELA GEL CON FIORE

- FR**
- Place la mèche dans le récipient.
  - Fais fondre du gel transparent.
  - Verse-en un peu dans le fond du récipient.
  - Glisse une fleur dans le récipient puis verse dessus le reste du gel.
  - Pour faire refroidir plus vite ta bougie, place ton récipient rempli de gel dans une bassine d'eau ou dans un bol selon la taille de ton modèle.

- GB**
- Fix the wick in the bottom of the container.
  - Melt some transparent gel.
  - Pour a little into the bottom of the container.
  - Slide a flower into the container then pour on the rest of the gel.
  - Let the candle cool.

- NL**
- Breng de wick aan.
  - Laat doorzichtige gel smelten.
  - Giet een beetje op de bodem van het recipiënt.
  - Leg een bloem in het recipiënt en giet er vervolgens de rest van de gel over.
  - Laat de kaars koel.

- DE**
- Den Docht im Kerzenhalter anbringen.
  - Transparentes Gel schmelzen lassen.
  - Etwas Gel auf den Boden des Behälters gießen.
  - Eine Blume in den Behälter schieben und den Rest des Gel darüber gießen.
  - Laß deine Kerze abkühlen.

- ES**
- Fija la mecha en el fondo del recipiente.
  - Funde gel transparente.
  - Vierte un poco en el fondo del recipiente.
  - Mete una flor en el recipiente y, después, vierte encima el resto del gel.
  - Deja que se enfríe.

- IT**
- Fissa lo stoppino nel fondo del recipiente.
  - Fai fondere un po' di gel trasparente
  - Versa un po' dello stesso nel fondo del recipiente.
  - Inserisci una fiore nel recipiente poi versa al sopra il gel rimanente.
  - Lascia raffreddare la candela.

